

ДИЗАЙН – ПРОЕКТ

благоустройства прилегающей территории
Детской школы искусств в пгт. Пограничный,
по ул. Гагарина 8.

Ведомость чертежей основного комплекса

Ситуационный план

Лист	Наименование	Примеч.
1	Исходные данные	
2	Схема благоустройство территории Детской школы искусств	
3	Малые архитектурные формы	
4	Типы покрытий	
5	Визуализация	

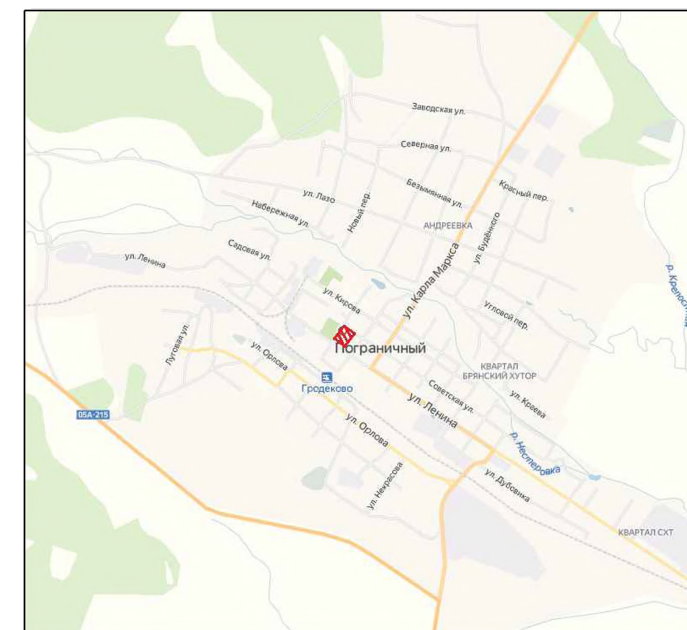

прилегающая территория ДШИ

Описание земельного участка

Участок общей площадью 1200 кв.м. расположен в Приморском крае, Пограничном районе, пгт. Пограничный по ул. Гагарина №8.

Участок имеет правильную геометрическую форму.

Земельный участок является прилегающей территорией Детской школы искусств Пограничного муниципального района.

Технические характеристики участка

Площадь земельного участка — 1200 кв.м.

Демонтажные работы

Поз.	Наименование	Кол. Ед.из	Примечание
<i>Площадки</i>			
1	Асфальтобетонное покрытие	825 м2	
2	Тротуарная плитка	44 м2	
3	Выемка грунта	299,4 м3	

Изм.	Кол.уч.	Лист	N док.	Подпись	Дата			
						Благоустройство прилегающей территории Детской школы искусств, расположенной по адресу: Приморский край, пгт. Пограничный, ул. Гагарина №8		
<i>Разработал</i>						<i>Стация</i>	<i>Лист</i>	<i>Листов</i>
						П	1	15
Общие данные						пгт. Пограничный 2020 год		

Согласовано
 Взам. инв. N
 Подпись и дата
 Инв. N подл.

Схема благоустройства территории Детской школы искусств

Ведомость малых архитектурных форм

Поз.	Условные Обозначения	Наименование	Кол.	Примечание
1		Парковая скамейка уличная Урна деревянная на ж/б основании	10 8	
2		Велопарковка	1	
3		Цветник	1	
4		Скрипичный ключ Художественная палитра	2	
5		Парковый светильник GALAD Факел LED	4	
6		Садовопарковый элемент Пергола (навес)	2	

Типы покрытий

Поз.	Условные Обозначения	Тип.	Наименование	Кол. ед.	Прим.
1		1	Брусчатка	1171,7 м ²	
2		2	Асфальтобетонное покрытие ГОСТ 9128-2013	325,5 м ²	
3		3	Песок ГОСТ 8736-2014	5,6 м ³	
4			Бортовой камень БР 100.20.8 ГОСТ 6665-91	105,8 м.п.	

На автомобильную стоянку предусмотреть дополнительный въезд со стороны ул. Гагарина шириной не менее 5000 мм. Устройство переезда ливневой канализации предусмотреть по месту.

Изм.	Кол.уч.	Лист	N док.	Подпись	Дата				
Разработал							Стация	Лист	Листов
							П	2	15
Схема благоустройства территории Детской школы искусств							пгт. Пограничный 2020 год		

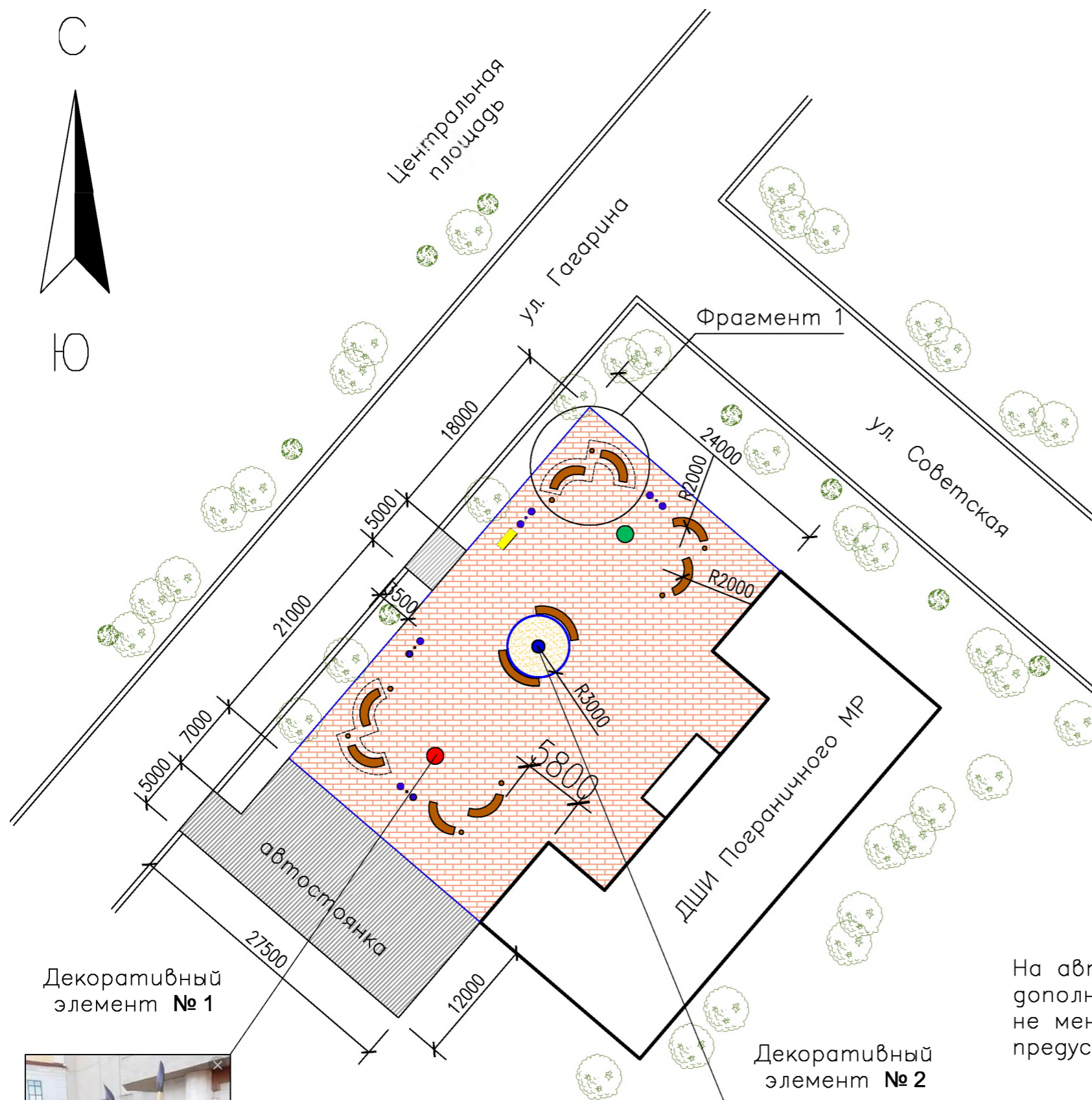
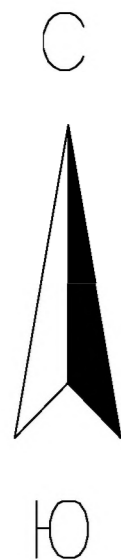

Декоративный элемент № 1

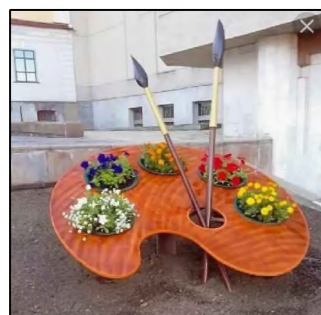

Декоративный элемент № 2



Согласовано	
Взам. инв. N	
Подпись и дата	
Инв. N подл.	

Малые архитектурные формы

Спецификация малых архитектурных форм

Поз.	Наименование	Кол. ед.	Примечание
1	Скамья уличная парковая (2400x0,55x0,45) www.aiga.ru СКМ 017	10 шт.	
2	Урна деревянная на ж/б основании (D=420 H=680) www.ksil.com 001312	8 шт.	
3	Садово-парковый элемент Пергола (изготавливается индивидуально)	2 шт.	
4	Декоративный элемент "художественная скрипка" 2000x1500 (изготавливается индивидуально)	1 шт.	
5	Декоративный элемент "скрипичный ключ" 2500x1200 (изготавливается индивидуально)	1 шт.	
6	Цветник уличный (изготавливается индивидуально)	1 шт.	
7	Велопарковка 2000x1000x800 www.aiga.ru ВП 009	1 шт.	
8	Парковый светильник www.galad.ru GALAD Факел LED	4 шт.	

Фрагмент 1

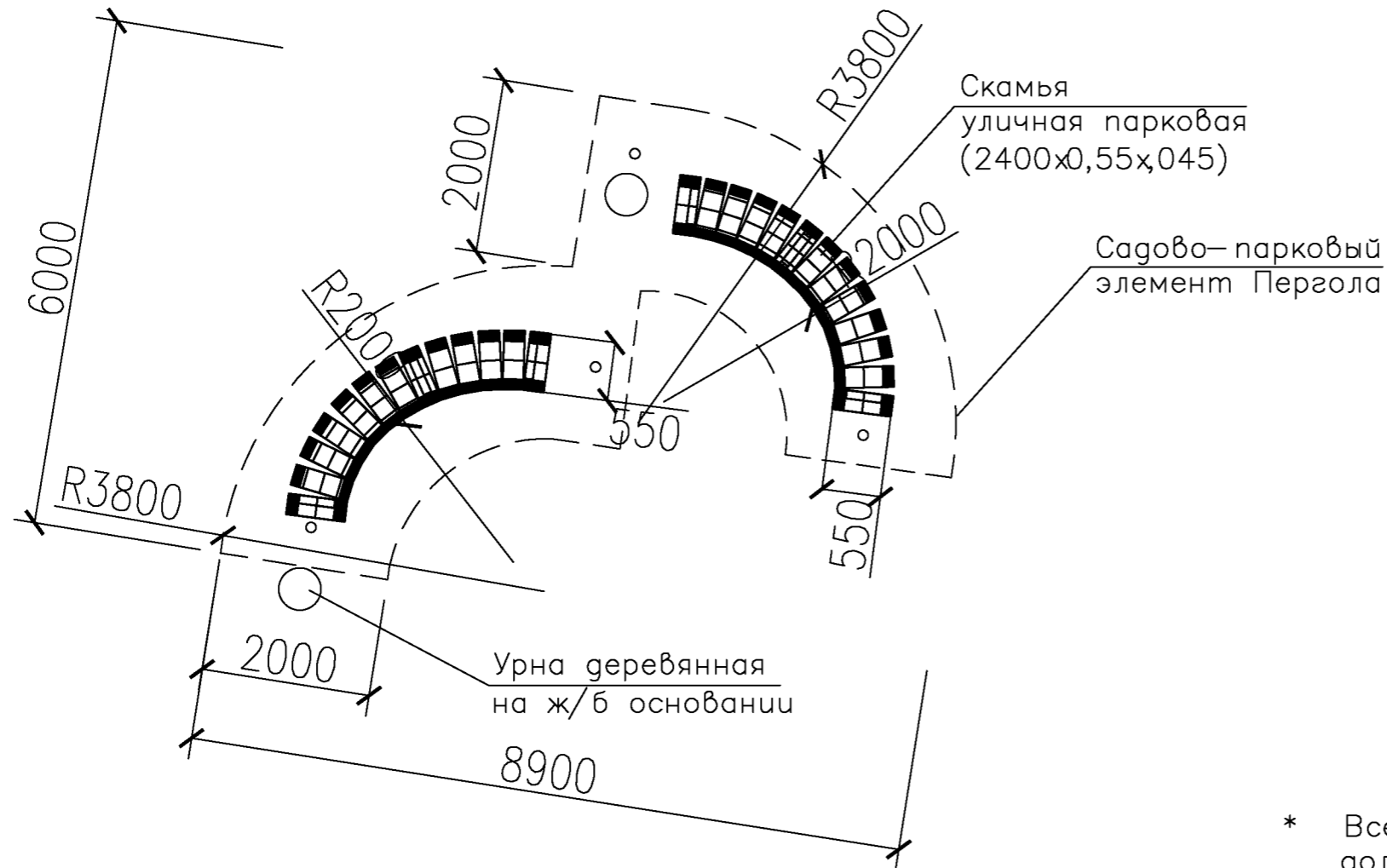

* Все деревянные элементы принятые в проектом решении должны быть обработаны огне-биозащитным составом Пирилакс-Люкс (ГОСТ Р 53292-2009)

Согласовано	
Взам. инв. N	
Подпись и дата	
Инв. N подл.	

Изм.	Кол.уч.	Лист	N док.	Подпись	Дата			
						Благоустройство прилегающей территории Детской школы искусств, расположенной по адресу: Приморский край, пгт. Пограничный, ул. Гагарина №8		
Разработал						Стация	Лист	Листов
						П	3	15
						Малые архитектурные формы		пгт. Пограничный 2020 год

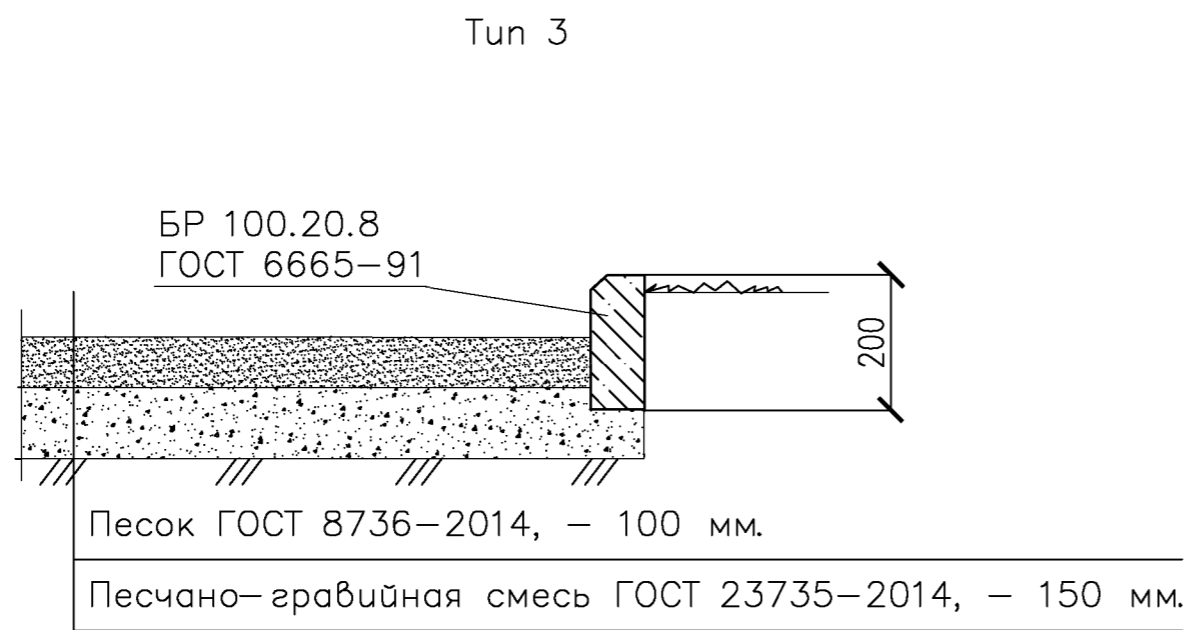
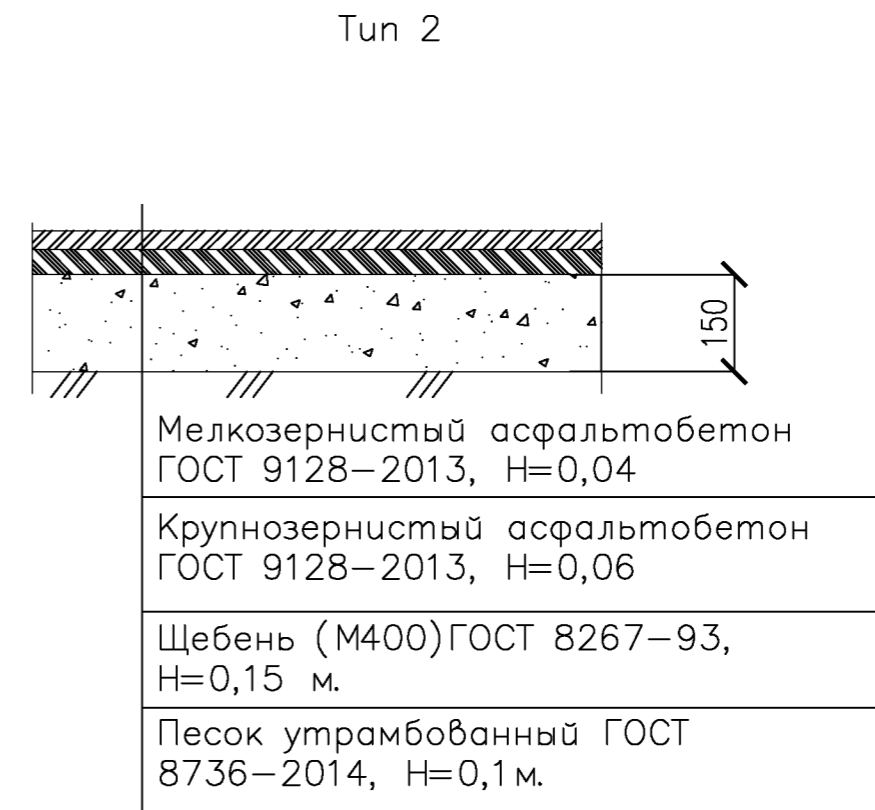

* размеры устройства типов покрытий, а также устройство бордюрного камня уточнить по месту.

Согласовано
Взам. инв. №
Подпись и дата
Инв.№ подл.

						Благоустройство прилегающей территории Детской школы искусств, расположенной по адресу: Приморский край, пгт. Пограничный, ул. Гагарина №8			
Изм	Колуч	Лист	№ док	Подпись	Дата		Стадия	Лист	Листов
Разработал							П	4	15
						Типы покрытий		пгт. Пограничный 2020 год	



Согласовано

Инт.№ подл.
Подпись и дата
Взам. инв. №

						Благоустройство прилегающей территории Детской школы искусств, расположенной по адресу: Приморский край, г.м. Пограничный, ул. Гагарина №8			
Изм.	Кол.уч.	Лист	№ док.	Подпись	Дата		Страница	Лист	Листов
Разработал							7	5	15
						Визуализация	г.м. Пограничный 2020 год		



Согласовано

Инд.№ подл.
Подпись и дата
Взам. инв. №

						Благоустройство прилегающей территории Детской школы искусств, расположенной по адресу: Приморский край, г.м.т. Пограничный, ул. Гагарина №8			
Изм	Кол.уч	Лист	№ док	Подпись	Дата		Страница	Лист	Листов
Разработал						7	6		
						Визуализация	г.м.т. Пограничный 2020 год		



Согласовано

Взам. инв. N

Подпись и дата

Инв. N подл.

Изм	Колуч	Лист	N док	Подпись	Дата			
						Благоустройство прилегающей территории Детской школы искусств, расположенной по адресу: Приморский край, пгт. Пограничный, ул. Гагарина №8		
Разработал								
						П	7	15
						Визуализация	пгт. Пограничный 2020 год	



Согласовано

Инт. подл.
Подпись и дата
Взам. инв. N

						Благоустройство прилегающей территории Детской школы искусств, расположенной по адресу: Приморский край, пгт. Пограничный, ул. Гагарина №8			
Изм	Кол.уч	Лист	N док	Подпись	Дата				
Разработал								Стадия	Лист
							П	8	15
						Визуализация	пгт. Пограничный 2020 год		



Согласовано

Инт.№ подл. Подпись и дата. Взам. инв. №

						Благоустройство прилегающей территории Детской школы искусств, расположенной по адресу: Приморский край, г.м. Пограничный, ул. Гагарина №8			
<i>Изм</i>	<i>Колуч</i>	<i>Лист</i>	<i>№ док</i>	<i>Подпись</i>	<i>Дата</i>		<i>Стадия</i>	<i>Лист</i>	<i>Листов</i>
<i>Разработал</i>							П	10	15
						Визуализация	г.м. Пограничный 2020 год		



Согласовано	
Инв.Н подл.	
Подпись и дата	
Взам. инв. Н	

						Благоустройство прилегающей территории Детской школы искусств, расположенной по адресу: Приморский край, пгт. Пограничный, ул. Гагарина №8				
	<i>Изм</i>	<i>Кол.уч</i>	<i>Лист</i>	<i>N док</i>	<i>Подпись</i>	<i>Дата</i>		<i>Страница</i>	<i>Лист</i>	<i>Листов</i>
	<i>Разработал</i>									
								П	11	15
							Визуализация	пгт. Пограничный 2020 год		



Согласовано

Инт. подл.
Подпись и дата
Взам. инв. N

						Благоустройство прилегающей территории Детской школы искусств, расположенной по адресу: Приморский край, пгт. Пограничный, ул. Гагарина №8			
Изм	Кол.уч	Лист	N док	Подпись	Дата				
Разработал								Стадия	Лист
							П	12	15
						Визуализация	пгт. Пограничный 2020 год		



Согласовано

Инв.№ подл. Подпись и дата. Взам. инв. №

						Благоустройство прилегающей территории Детской школы искусств, расположенной по адресу: Приморский край, пгт. Пограничный, ул. Гагарина №8		
<i>Изм</i>	<i>Кол.уч</i>	<i>Лист</i>	<i>N док</i>	<i>Подпись</i>	<i>Дата</i>			
Разработал						П	13	15
						Визуализация		пгт. Пограничный 2020 год



Согласовано

Инт. подл.
Подпись и дата
Взам. инв. N

						Благоустройство прилегающей территории Детской школы искусств, расположенной по адресу: Приморский край, пгт. Пограничный, ул. Гагарина №8			
Изм	Кол.уч	Лист	N док	Подпись	Дата				
Разработал								Стадия	Лист
							П	14	15
						Визуализация	пгт. Пограничный 2020 год		

Согласовано

И№№ подл.
Подпись и дата
Взам. инв. №

						Благоустройство прилегающей территории Детской школы искусств, расположенной по адресу: Приморский край, пгт. Пограничный, ул. Гагарина №8						
Изм.	Колуч.	Лист	№ док	Подпись	Дата							
Разработал												
						<table border="1"> <tr><td>Стадия</td><td>Лист</td><td>Листов</td></tr> <tr><td>П</td><td>15</td><td>15</td></tr> </table>	Стадия	Лист	Листов	П	15	15
Стадия	Лист	Листов										
П	15	15										
						Визуализация пгт. Пограничный 2020 год						

Уточненная схема
 благоустройства общественной территории в пгт. Пограничный по ул. Гагарина
 (10 м. от ул. Гагарина дом 8, Пограничного муниципального округа

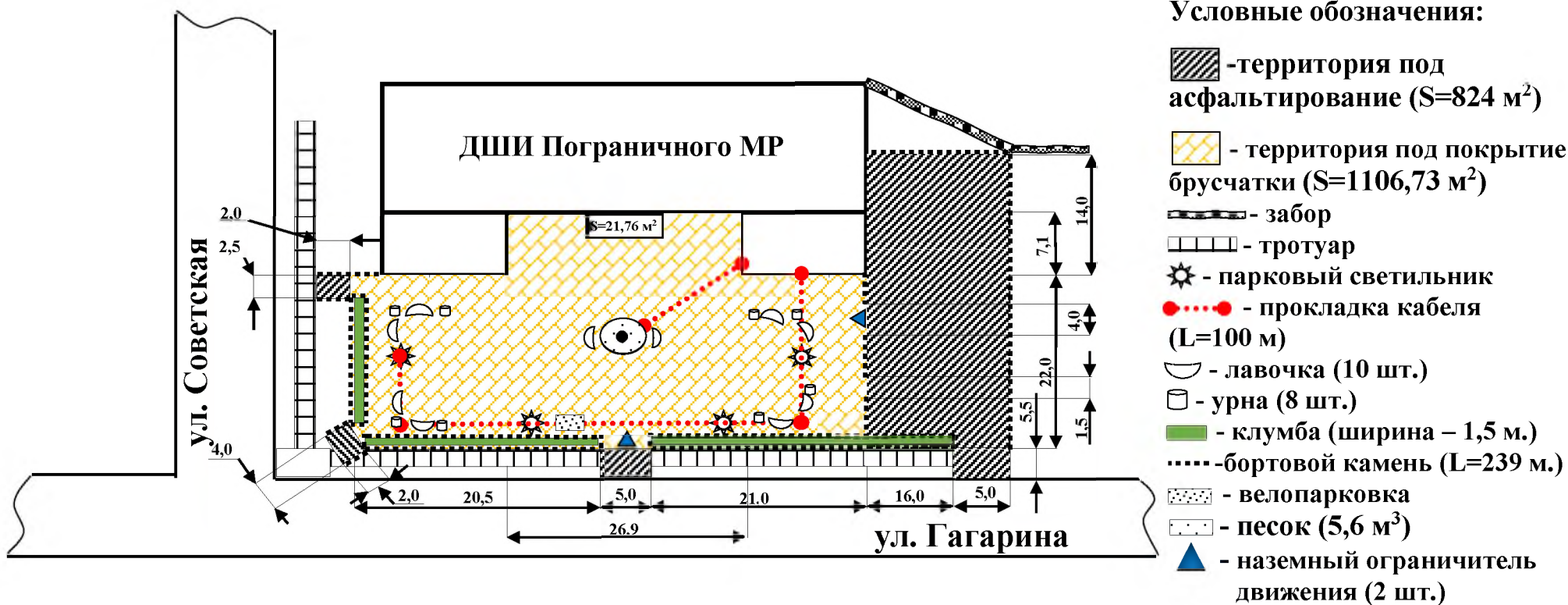

Начальник управления по работе с территориями администрации Пограничного муниципального района

А.В. Долженко

Пояснительная записка

к схеме благоустройства общественной территории дом 8,
ул. Гагарина, пгт. Пограничный Пограничного муниципального
округа

Демонтаж

- бетонные плиты ($S_1=1,0 \times 1,0=1,0 \text{ м}^2$ – одна плита)
 $S_{\text{общ}} = 2,0 \times 25,0 = 50,0 \text{ м}^2$

Подготовка слоя

1. Асфальтирование:
 $S = 21,0 \times 36,0 + 5,5 \times 5,0 \times 2,0 + 4,0 \times 2,0 + 2,5 \times 2,0 = 824,0 \text{ м}^2$
2. Укладка брусчатки:
 $S = 22,0 \times 46,5 + 7,1 \times 26,9 - 17,5 \times 1,5 - 18,5 \times 1,5 - 21,0 \times 1,5 - 21,76 \text{ м}^2 =$
 $1106,73 \text{ м}^2$
3. Подсыпка песка:
 $V=5,6 \text{ м}^3$
4. Укладка бортового камня:
 $L = 2,5 + (2,0 \times 17,5 + 2,0 \times 1,5) + (2,0 \times 18,5 + 2,0 \times 1,5) + (2,0 \times 37,0 + 2,0 \times 1,5) +$
 $(22,0 - 4,0 - 1,5) + (2,0 \times 2,0 + 2,0 \times 2,0) + 36 + 21 = 239 \text{ м.}$
5. Укладка бетонной плиты 1,5 м. \times 4,0 м. (въезд на стоянку)